

SCHMIDT BENDER

PM II & COMPETITION

BEDIENUNGSANLEITUNG
USER MANUAL
MODE D'EMPLOI
MANUALE D'ISTRUZIONI
MANUAL DE INSTRUCCIONES

OUR SCOPE FOR YOUR NEW RIFLESCOPE

Solid Parts

**Haptic
Engravings**

**Mostly metal
surfaces**

**100% Optical
Glass Lenses**

> 80%
Regional
Suppliers

No Plastic
100% Paper Box

Handcrafted

100%
Functional
Control

100%
Recyclable

≥ 3 m
Waterproof

RoHS
Prooved
Materials

Verified according
to California
Prop 65

HANDWERKLICHE QUALITÄT SEIT 1957

Die Firma Schmidt & Bender wurde 1957 von Helmut Schmidt und Helmut Bender in Biebertal-Fellingshausen gegründet. Was einst in einer Waschküche mit bescheidensten Mitteln begann, entwickelte sich innerhalb weniger Jahre zu einem der weltweit führenden Hersteller von Präzisionszielfernrohren für Jagd, Schießsport, Polizei und Militär.

HANDCRAFTED QUALITY SINCE 1957

The company Schmidt & Bender was founded in 1957 by Helmut Schmidt and Helmut Bender in Biebertal-Fellingshausen. What once began in a laundry room with the most modest of means developed within a few years into one of the world's leading manufacturers of precision riflescopes for hunting, competition shooting, police and military.



L-R: Werner Schmidt, Helmut Bender, Richard Schäfer, Dieter Seipp, Werner Schmidt, Helmut Schmidt.



QUALITÉ ARTISANALE DEPUIS 1957

La société Schmidt & Bender a été fondée en 1957 par Helmut Schmidt et Helmut Bender à Biebertal Fellingshausen. Ce qui a commencé dans une buanderie avec les moyens les plus modestes est devenu en quelques années l'un des principaux fabricants mondiaux de lunettes de précision pour la chasse, le tir de compétition, la police et l'armée.

CALIDAD ARTESANAL DESDE 1957

La empresa Schmidt & Bender fue fundada en 1957 por Helmut Schmid y Helmut Bender en Biebertal-Fellingshausen. Lo que comenzó en una lavandería con los medios más modestos, se convirtió en pocos años en uno de los principales fabricantes mundiales de visores de precisión para la caza, el tiro de competición, la policía y el ejército.

QUALITÀ ARTIGIANALE DAL 1957

L'azienda Schmidt & Bender è stata fondata nel 1957 da Helmut Schmidt e Helmut Bender a Biebertal Fellingshausen. Ciò che iniziò in una lavanderia con i mezzi più modesti, si sviluppò in pochi anni in uno dei principali produttori mondiali di cannocchiali di precisione per la caccia, il tiro da competizione, la polizia e l'esercito.

DE Auf den folgenden Seiten finden Sie Produktabbildungen unserer drei möglichen Zielfernrohr-Ausführungen. Das Hauptunterscheidungsmerkmal ist die Position der Beleuchtungsverstellung. Unterschieden wird:

- Beleuchtungsverstellung auf Höhe des Höhen- und Seitenturms – Seite I
- Beleuchtungsverstellung integriert in Parallaxe (LPI) – Seite II
- Beleuchtungsverstellung am Mittelrohr (L) – Seite III

Lassen Sie die Seiten ausgeklappt, wenn Sie die Anleitung lesen, um stets die beschriebenen Komponenten zuordnen zu können.

EN On the following pages, you will find product illustrations of our three possible riflescope designs. The main distinguishing feature is the position of the illumination adjustment. The following positions are distinguished:

- Illumination adjustment at the height of the elevation and windage turret – page I
- Illumination adjustment integrated in parallax (LPI) – page II
- Illumination adjustment on the main tube (L) – page III

Leave the pages unfolded when reading the instructions so that you can always refer to the components described.

FR Sur les pages suivantes, vous trouverez des illustrations de nos trois modèles de lunettes de visée. La principale caractéristique distinctive est la position du réglage de l'éclairage. On distingue les réglages suivants :

- Réglage de l'éclairage à la hauteur de les tours de réglage hausse et de les tours de dérive hausse – page I

- Réglage de l'éclairage intégré à la parallaxe (LPI) – page II
 - Réglage de l'éclairage sur le corps du tube central (L) – page III
- Laissez les pages dépliées lorsque vous lisez le mode d'emploi afin de pouvoir toujours associer les composants décrits.

IT Nelle pagine seguenti troverete le illustrazioni dei prodotti delle nostre tre possibili versioni di cannocchiali da puntamento. La principale caratteristica distintiva è la posizione della regolazione dell'illuminazione. Si fa una distinzione:

- Regolazione dell'illuminazione all'altezza della torrette di alzo sotto il le torrette di regolazione della deriva – Pagina I
 - Regolazione dell'illuminazione integrata nel parallasse (LPI) – Pagina II
 - Regolazione dell'illuminazione sul tubo centrale (L) – Pagina III
- Lasciate le pagine aperte quando leggete le istruzioni in modo da poter sempre identificare i componenti descritti.

ES En las siguientes páginas encontrará ilustraciones de productos de nuestras tres posibles versiones de visor. La principal característica distintiva es la posición del ajuste de la iluminación. Se distingue entre:

- Ajuste de la iluminación a la altura de la torre de elevación y deriva – Página I
 - Ajuste de la iluminación integrado en el paralaje (LPI) – página II
 - Ajuste de la iluminación en el tubo central (L) – página III
- No doble las páginas cuando lea las instrucciones para poder identificar siempre los componentes descritos.

Variation 1

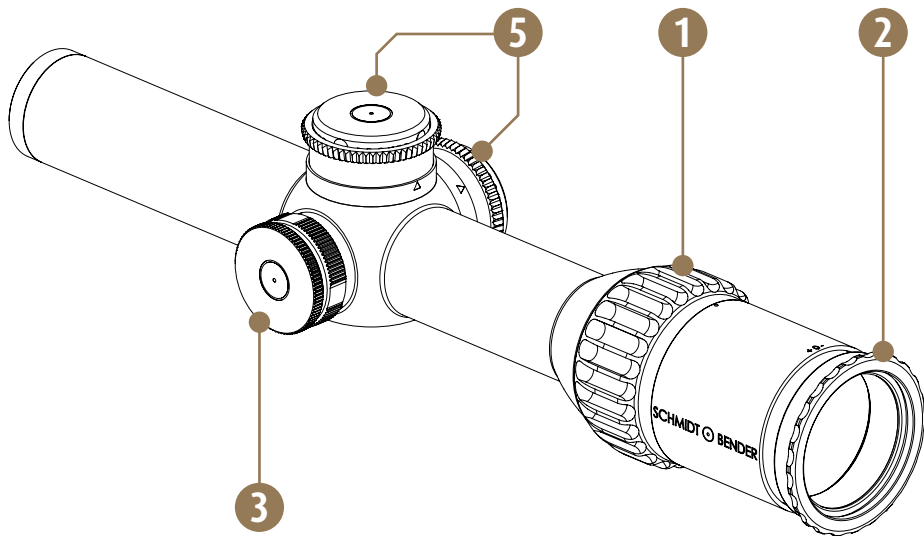

Variation 2

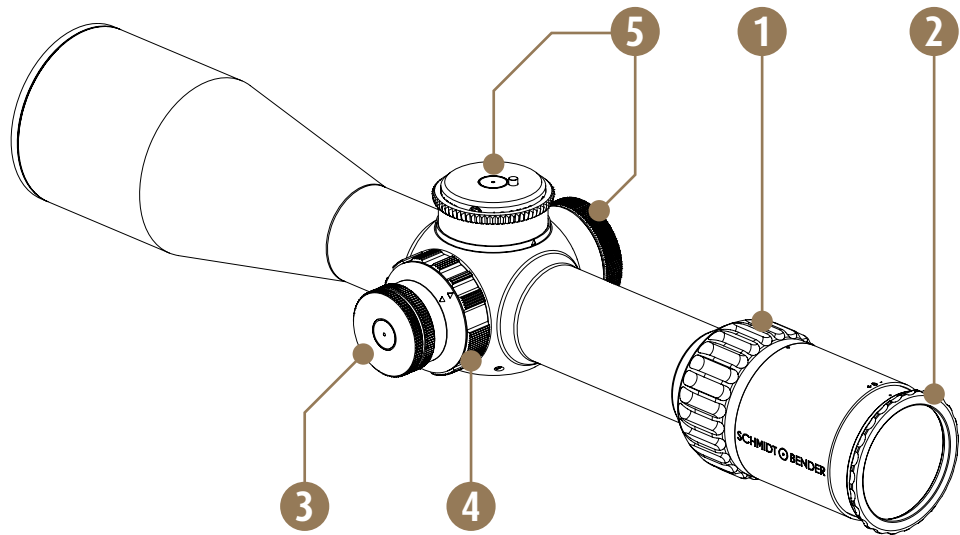

Variation 3

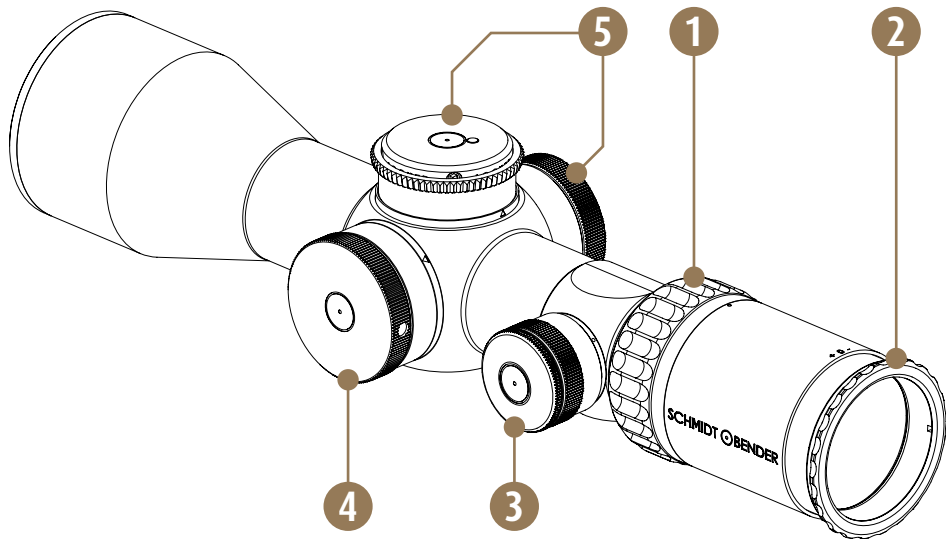

TÜRME | TURRETS | TOURELLES | TORRETTE | TORRES

HÖHE | ELEVATION | HAUSSE | ALZO | ELEVACIÓN

ST

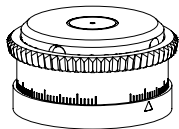

a

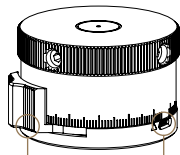

b1

b2

b

MT

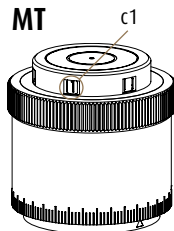

c1

c

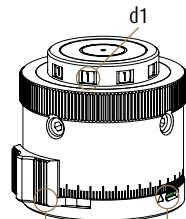

d1

d2

d3

d

DT

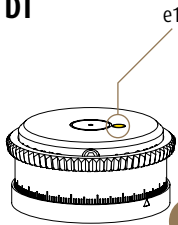

e1

e

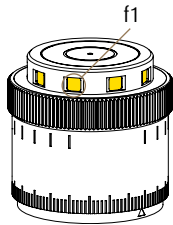

f1

f

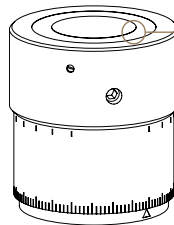

g1

g

SEITE | WINDAGE | DÉRIVE | DERIVA | DERIVA

ST

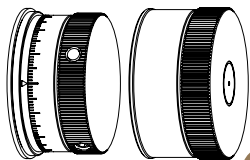

h

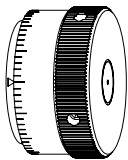

i

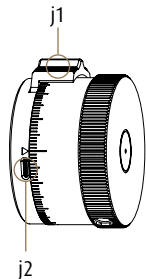

j

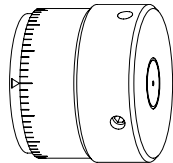

k

DT

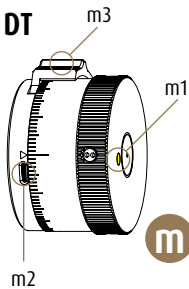

m

DEUTSCH 5

DE

ENGLISH 17

EN

FRANCAIS 29

FR

ITALIANO 41

IT

ESPAÑOL 53

ES

VORWORT	6	ABSEHEN / ZUBEHÖR	14
RECHTLICHE HINWEISE	7	2. Absehen	14
Konformitätserklärung	7	3. Zubehör	14
Entsorgung elektrischer & elektronischer Geräte – WEEE / ElektroG / BattG	8	ZIELFERNROHRMONTAGE / REINIGUNG.	15
WARN- & SICHERHEITSHINWEISE.	9	4. Zielfernrohrmontage.	15
VERSTELLELEMENTE.	10	5. Reinigung	15
1.1 Vergrößerungsverstellung	10		
1.2 Dioptrieverstellung	10		
1.3 Beleuchtungsverstellung	10		
1.3.1 Batteriewechsel	11		
1.4 Parallaxeverstellung	11		
1.5 Absehenverstellung	11		
1.5.1 Treffpunkt Korrektur	13		
1.5.2 Nullen von Höhen- & Seitenverstellung . .	13		

VORWORT

Vielen Dank, dass Sie sich für ein Zielfernrohr von SCHMIDT & BENDER entschieden haben!

Lesen Sie bitte vor Gebrauch diese Kurz-Bedienungsanleitung sorgfältig durch, die Ihnen einen Überblick über die wesentlichen Funktionen Ihres neuen Zielfernrohrs gibt. Weitere Informationen zu Ihrem Produkt sowie relevante technische Daten und Deckungsmaße Ihres individuellen Absehens finden Sie online unter **www.schmidt-bender.de**

Falls Sie weitere Fragen zu Ihrem neuen Zielfernrohr haben, kontaktieren Sie bitte Ihren SCHMIDT & BENDER-Händler, Ihren Büchsenmacher oder direkt unseren Kundensupport:

service@schmidt-bender.de
+49 (0) 6409 8115-20

Wir wünschen Ihnen viele erfolgreiche Momente und Freude mit Ihrem neuen SCHMIDT & BENDER Zielfernrohr.

Ihr SCHMIDT & BENDER-Team

Das Produktionsdatum Ihres Produktes finden Sie auf dem Label auf der Verpackung. Die Schreibweise ist *Jahr/Kalenderwoche/Monat*.

Konformitätserklärung

Ihr Zielfernrohr wurde gemäß den gültigen Vorschriften zur Erlangung der Konformität gemäß CE und UKCA von einem unabhängigen Labor geprüft und erfüllt alle Vorgaben, um die entsprechenden Siegel zu tragen.



Die Konformitätserklärung für Ihr Produkt finden Sie auf unserer Internetseite unter:

www.schmidtbender.de/downloads

Entsorgung elektrischer & elektronischer Geräte WEEE / ElektroG / BattG



Dieses Symbol weist darauf hin, dass dieses Produkt gemäß WEEE-Richtlinie (Richtlinie über Elektro- und Elektronik-Altgeräte) und nationalen Gesetzen nicht über den Hausmüll entsorgt werden darf.

(Gilt für die EU sowie andere europäische Länder mit getrennten Sammelsystemen.)

Dieses Zielfernrohr enthält elektronische Bauteile und darf daher nicht im normalen Hausmüll entsorgt werden. Stattdessen muss es zwecks Recyclings an entsprechenden, von den Gemeinden bereitgestellten Sammelstellen abgegeben werden. Dies ist für Sie

kostenlos. Die Batterie(n), müssen vorher entnommen werden und Ihrerseits vorschriftsmäßig entsorgt werden. Weitere Informationen zur ordnungsgemäßen Entsorgung erhalten Sie bei Ihrer Gemeindeverwaltung, Ihrem Entsorgungsunternehmen oder dem Geschäft, in dem Sie dieses Zielfernrohr erworben haben.

Eine ordnungsgemäße Entsorgung dieses Produkts dient dem Umweltschutz und verhindert mögliche Schäden für Umwelt, Mensch und Tier.



- Vor dem Arbeiten am Zielfernrohr stets überprüfen und gewährleisten, dass die Waffe entladen ist.
- Das Zielfernrohr sollte gemäß dem vorgegebenen Augenabstand montiert werden, um eine Verletzung durch das Okular an der Augenbraue zu vermeiden. (Die Maße finden Sie Online in unserem Downloadportal/Technische Daten.)
- Es darf ausschließlich der in dieser Anleitung aufgeführte Batterietyp verwendet werden. Die vorschriftswidrige Verwendung dieser Batterie und die Verwendung von nicht vorgesehenen Batterietypen können unter Umständen zu einer Explosion führen!
- Die Batterie niemals ins Feuer werfen, erhitzen, aufladen, zerlegen oder aufbrechen. Ebenso wenig dürfen sie in einem Mikrowellenofen oder einem Hochdruckbehälter untergebracht werden – es besteht die Gefahr von Feuer oder Explosion!
- Batterien außerhalb der Reichweite von Kindern aufbewahren. Lassen Sie Batterien nicht frei herumliegen, da sie von Kindern oder Haustieren verschluckt werden könnten.
- Das Zielfernrohr nicht unabsichtlich fallen lassen und vor Stößen schützen, die nicht durch die Waffe (Rückstoß) verursacht werden.
- Demontagen am Zielfernrohr wirken sich auf die Garantie und Gewährleistung aus.
- Reparaturen sollten ausschließlich durch unseren Service durchgeführt werden.
- Höhen- und Seitenverstellung nicht mit übermäßigem Kraftaufwand verdrehen.

VERSTELLELEMENTE

1.1 Vergrößerungsverstellung

Durch Drehen des Vergrößerungsringes **1** wird die Vergrößerung des Zielfernrohres eingestellt.

Zielfernrohre mit „CC-Modus“

Im CC Modus hat das Zielfernrohr eine 1x-Vergrößerung, zudem ist es im Nahbereich parallaxefrei.

Der Bereich zwischen „CC“ und „1.1“ kann nicht zum Visieren verwendet werden. Zur besseren Handhabung ist bei 1.1x-Vergrößerung ist ein leichter „Klick“ zu verspüren.

1.2 Dioptrienverstellung

Durch Drehen der Dioptrienverstellung **2** wird das Absehen scharf gestellt. Dafür sollte ein neutraler Hintergrund, sowie eine große Vergrößerung gewählt werden.

1.3 Beleuchtungsverstellung

Durch Drehen der Beleuchtungsverstellung **3** kann die Absehenbeleuchtung eingeschaltet und die Intensität den jeweiligen Lichtverhältnissen angepasst werden **3a**.

„DUAL“ Zielfernrohre:

Durch Drehen der Beleuchtungsverstellung **3** von „0“ gegen den Uhrzeigersinn in Richtung „6“ wird die Helligkeit des Absehens in der ersten Bildebene reguliert. Um den Leuchtpunkt in der 2. BE einzustellen wird von „0“ im Uhrzeigersinn in Richtung „6“ gedreht **3b**.

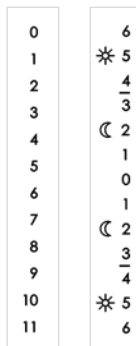

3a

3b

Hinweis

6 Stunden nach der letzten Verstellung schaltet sich die Beleuchtung automatisch ab. Durch blinkende Absehenbeleuchtung wird ein niedriger Batteriestand angezeigt.

1.4 Parallaxeverstellung

Um ein Ziel in unbekannter Entfernung scharf zu stellen, wird die Parallaxeverstellung **4** gedreht, bis sich ein scharfes Bild ergibt. Die eingravierten Zahlen dienen als Richtwerte für die Entfernung.

1.5 Absehenverstellung

Ihr Zielfernrohr verfügt über eine Absehenverstellung **5** in der Höhe (hoch-tief) und Seite (links-rechts) mit unterschiedlichen Funktionen, Drehrichtungen und Verstellwerten. Die exakte Turmkonfiguration Ihres Zielfernrohrs finden Sie auf dem Label der Produktverpackung (Karton).

1.3.1 Batteriewechsel

Zum Wechseln der Batterie muss der Batteriedeckel abgeschraubt und die Batterie entnommen werden. Die neue Batterie (Knopfzelle CR2032/3V) wird mit dem „+“ nach oben in das Batteriefach eingelegt. Es sollte in einer trockenen und sauberen Umgebung erfolgen.

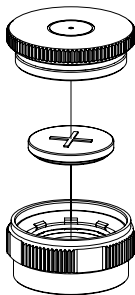

Zur besseren Zuordnung Ihrer Absehenverstellung können Sie die beiden letzten Seiten dieser Anleitung herausklappen.

Option Doubleturn (DT)

Der gelbe Umdrehungsindikator (e1, f1, m1) zeigt an, wenn sich der Turm in der zweiten Umdrehung befindet. In der zweiten Umdrehung wird dann die gelbe Gravur am Turm verwendet. Die zweite Umdrehung am Turm „g“ bekommen Sie optisch und haptisch durch einen ausgefahrenen Ring (g1) angezeigt.

Option Multiturn (MT)

Der numerische Umdrehungsindikator (c1, d1) zeigt an, in welcher Umdrehung sich der Turm befindet. In der ersten Umdrehung wird die unterste Gravur am Turm verwendet. Mit aufsteigenden Umdrehungen werden die entsprechend höherliegenden Gravuren verwendet.

Option „Lever“ (Modus-Wahlhebel) @ ST II, DT II+, MT II und ST II-B

Höhentürme mit Lever (b1, d2) besitzen drei Stellungen, die mit über ein Sichtfenster (b2, d3, j2, m2) die folgenden Funktionen anzeigen:

- Rot – Modus-Wahlhebel in Schussrichtung/0°: Verstellung arretiert
- Grün – Modus-Wahlhebel 45°: verstellbar mit MTC
- Schwarz – Modus-Wahlhebel 90°: verstellbar ohne MTC-Funktion: Jeder zehnte Klick ist deutlicher spürbar. Dies ermöglicht eine schnelle Verstellung und Orientierung, auch bei fehlendem Sichtkontakt zum Turm.

Seitentürme mit Lever (j1, m3) besitzen zwei Stellungen, die über ein Sichtfenster (j2, m2) die folgenden Funktionen anzeigen:

- Rot – Modus-Wahlhebel in Schussrichtung/0°: Verstellung arretiert
- Grün – Modus-Wahlhebel 45°: verstellbar mit ZC-Funktion: Die Nullstellung verfügt über einen deutlich spürbaren Klick. Dies ermöglicht eine Orientierung zurück zur Nullstellung, auch bei fehlendem Sichtkontakt zum Turm.

1.5.1 Treffpunktkorrektur

Sofern die Verstelltürme Ihres Zielfernrohrs einen Arretiermechanismus besitzen, entriegeln Sie diese bitte vor der Verstellung. Bei einem Tiefschuss können Sie mit einer CW-Konfiguration die Schussabweichung durch Drehen im Uhrzeigersinn korrigieren.

Tipp: Drehen Sie hierfür in die Richtung größer werdender Zahlen.

Schüsse zu weit links korrigieren Sie mit dem Seitenturm. Drehen Sie dafür ebenfalls *im Uhrzeigersinn*. Sollte Ihr Zielfernrohr mit einer CCW-Konfiguration ausgestattet sein, so sind die Drehrichtungen *gegen den Uhrzeigersinn*.

1.5.2 Nullen von Höhen- & Seitenverstellung

Zum Nullen verwenden Sie bitte die beiden sichtbaren Schrauben, die nicht mit einem Stopfen versiegelt sind. Diese können mit dem mitgelieferten 2 mm-Sechskantschlüssel gelöst werden. Eine Umdrehung mit dem Schlüssel reicht bereits dafür aus. Höhen- & Seitenverstellung mit Arretierung müssen zuerst arretiert werden („Locked“), um die notwendigen Schrauben freizulegen. Drehen Sie die beiden Schrauben ebenfalls mit einer Umdrehung lose.

ABSEHEN / ZUBEHÖR

Im Anschluss lösen Sie die Arretierung und drehen den jeweiligen Verstellturm auf die gewünschte Position (z. B. „0“). Zum Fixieren Ihrer persönlichen Einstellung, ziehen Sie jeweils die beiden zu Beginn gelösten Schrauben wieder fest an.

Hinweis

Bei Türmen mit Arretierungsfunktion sind während des Nullens die Klicks weiterhin zu hören und zu spüren. Dies hat keinen Einfluss auf die Position des Absehens, sofern die Schrauben gelöst sind.

2. Absehen

Die Abdeckungsmaße/Deckungsmaße der Absehen können den Absehendatenblättern entnommen werden, welche auf der Internetseite von Schmidt & Bender zur Verfügung stehen.

Befindet sich das Absehen in der ersten Bildebene, so bleiben die Deckungsmaße über alle Vergrößerungen erhalten. Befindet sich das Absehen in der zweiten Bildebene, ändern sich die Deckungsmaße mit der Vergrößerung.

Weitere Informationen zur Abschätzung von Zielentfernung und -größe können Sie auf unserer Webseite nachlesen unter www.schmidt-bender.de/downloads

3. Zubehör

Objektiv und Okular sind mit einem Gewinde ausgestattet, um eine schnelle und zuverlässige Montage von Zubehör zu gewährleisten.

Ausnahme: 3-12x50 PM II und 12-50x56 haben nur am Objektiv ein Gewinde.

4. Zielfernrohrmontage

Schmidt & Bender gewährleistet für alle Zielfernrohre ein Anzugsdrehmoment von bis zu 2,8 Nm am Rohrkörper. Die Empfehlungen des Herstellers der Zielfernrohrmontage müssen hierbei zwingend beachtet werden. Die zur Auswahl der passenden Montage notwendigen Außenmaße Ihres neuen Zielfernrohrs können Sie dem passenden Datenblatt auf unserer Webseite einsehen.

Verwenden Sie zur Fixierung des Zielfernrohres innerhalb der Montage rutschhemmende Materialien, z. B. eine Lage von einem dünnen Latexhandschuh. Dies ist besser geeignet als Kleber und so können Sie jederzeit einen Wechsel vornehmen.

5. Reinigung

Verwenden Sie zur Reinigung der Außenflächen Ihres Zielfernrohrs idealerweise ein sauberes und ggf. leicht feuchtes Putztuch. Um grobe Schmutz- oder Staubpartikel auf den Linsenoberflächen zu entfernen, benutzen Sie bitte einen trockenen (Optik-)Pinsel. Je nach Stärke der Verschmutzung kann ein Abspülen mit Wasser sinnvoll sein. Für die schnelle Reinigung der Linsenflächen können Sie das mitgelieferte Schmidt & Bender Mikrofasertuch oder Reinigungsset (optional erhältlich) verwenden. Vermeiden Sie ein längeres, trockenes Reiben auf den Linsenflächen, da dies die optische Beschichtung beschädigen kann.

Weitere Informationen zur richtigen Reinigung können Sie auch auf unserer Webseite nachlesen unter www.schmidt-bender.de



TABLE OF CONTENTS

PREFACE	18	RETICLES / ACCESSORIES	26
LEGAL INFORMATION	19	2. Reticles	26
Declaration of Conformity	19	3. Accessories	26
Disposal of electrical & electronic equipment according to WEEE / ElektroG / BattG	19	SCOPE MOUNTING / CLEANING	27
WARNING & SAFETY INSTRUCTIONS	21	4. Scope mounting	27
ADJUSTMENT ELEMENTS	22	5. Cleaning	27
1.1 Magnification adjustment	22		
1.2 Diopter adjustment	22		
1.3 Illumination adjustment	22		
1.3.1 Changing the battery	23		
1.4 Parallax adjustment	23		
1.5 Reticle adjustment	23		
1.5.1 Impact point correction	25		
1.5.2 Zeroing elevation & windage adjustment	25		

PREFACE

Thank you for choosing a SCHMIDT & BENDER riflescope!

Before use, please read this brief user manual carefully. It will give you an overview of the essential functions of your new riflescope. You can find further information on your product as well as relevant technical data and the subtensions of your individual reticle can be found online at

www.schmidt-bender.de/en

If you have any further questions about your new riflescope, please contact your SCHMIDT & BENDER dealer, your gunsmith or our customer support directly:

service@schmidt-bender.de

+49 (0) 6409 8115-20

We wish you many successful moments and much joy with your new SCHMIDT & BENDER riflescope.

Your SCHMIDT & BENDER team

LEGAL INFORMATION

The production date of your product can be found on the label on the packaging. The notation is *year/calendar week/month*.

Declaration of Conformity

Your riflescope has been tested by an independent laboratory in accordance with applicable CE and UKCA conformity regulations and meets all specifications to carry the appropriate seals.



You can find the Declaration of Conformity for your product on our website at:

www.schmidtbender.de/en/downloads

Disposal of electrical & electronic equipment according to WEEE / ElektroG / BattG



This symbol indicates that, in accordance with the WEEE Directive (Waste Electrical and Electronic Equipment Directive) and national laws, this product must not be disposed of with other household waste.

(Applies to the EU and other European countries with separate collection systems.)

This riflescope contains electronic components and must therefore not be disposed of with normal household waste. Instead, it must be taken to appropriate collection points provided by the local authorities for recycling. This is free of charge for you. The battery/

batteries must be removed beforehand and disposed of in accordance with regulations. For more information on proper disposal, contact your local council, your waste disposal company or the shop where you purchased this scope.

Proper disposal of this product will help protect the environment and prevent possible harm to people, property and wildlife.

WARNING & SAFETY INSTRUCTIONS



- Always check to ensure that the rifle is unloaded before working on the riflescope.
- The riflescope should be mounted according to the specified eye relief in order to prevent injury to the eyebrow from the eyepiece. (You can find the dimensions online in our Download Portal / Technical Data).
- Only the battery type listed in these instructions may be used. Any use of this battery in violation of the regulations and use of battery types other than those specified may result in an explosion under certain circumstances!
- Never throw the battery into a fire, heat it, charge it, take it apart or break it open. Neither should they be placed in a microwave oven or a high-pressure container – there is a risk of fire or explosion!
- Keep batteries out of the reach of children. Do not leave batteries lying around freely, as they could be swallowed by children or pets.
- Do not drop the riflescope unintentionally and protect it from impacts not caused by the weapon (recoil).
- Any disassembly of the riflescope will affect the guarantee and warranty.
- Repairs should only be carried out by our service department.
- Do not turn the elevation and windage adjustment with excessive force.

ADJUSTMENT ELEMENTS

1.1 Magnification adjustment

To adjust the magnification of the riflescope, turn the magnification ring **1**.

Riflescopes with "CC mode"

In CC mode, the riflescope has 1x magnification and is also parallax-free at close range.

The range between "CC" and "1.1" cannot be used for sighting. For better handling, a slight "click" can be felt at 1.1x magnification.

1.2 Diopter adjustment

To bring the reticle into focus, turn the diopter adjustment **2**. You should select a neutral background and a large magnification for this purpose.

1.3 Illumination adjustment

Turn the illumination adjustment **3** to switch on the reticle illumination and adjust the intensity to the respective lighting conditions **3a**.

"DUAL" riflescopes:

To adjust the brightness of the reticle in the first focal plane, turn the illumination adjustment **3** counter-clockwise from "0" towards "6". To adjust the illuminated dot in the SFP, turn clockwise from "0" towards "6" **3b**.

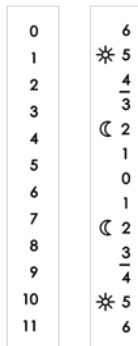

3a

3b

Please note

The illumination switches off automatically 6 hours after the last adjustment. A flashing reticle illumination indicates a low battery level.

1.3.1 Changing the battery

To change the battery, unscrew the battery cap and remove the battery. Insert the new battery (button cell CR2032/3V) into the battery compartment with the "+" facing upwards. This should be done in a dry and clean environment.

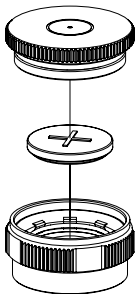

1.4 Parallax adjustment

To focus on a target at an unknown distance, turn the parallax adjustment **4** until you obtain a sharp image. The engraved numbers serve as a guide for the distance.

1.5 Reticle adjustment

Your riflescope has a reticle adjustment **5** for elevation (high-low) and windage (left-right) with different functions, turret rotation directions and click values. You can find the exact turret configuration of your riflescope on the label of the product packaging (box).

For easier reference to your reticle adjustment, you can fold out the last two pages of this manual.

Double Turn (DT) option

The yellow revolution indicator (e1, f1, m1) shows when the turret is in the second revolution. When in the second revolution, use the yellow engraving on the turret. The second revolution at turret “g” is indicated visually and haptically by an extended ring (g1).

Multi Turn (MT) option

The numerical revolution indicator (c1, d1) shows the current revolution of the turret. In the first revolution, use the lowest engraving. With ascending revolutions, use the corresponding higher engravings.

“Mode lever” option @ ST II, DT II+; MT II and ST II-B
Elevation turrets with lever (b1, d2) have three positions, which indicate the following functions by means of a mode window (b2, d3, j2, m2):

- Red – Mode lever in firing direction/0°: Adjustment locked
- Green – Mode lever 45°: adjustable with MTC
- Black – Mode lever 90°: adjustable without MTC function: Every tenth click is more perceptible. This enables rapid adjustment and orientation, even when you have no visual contact with the turret.

Windage turrets with lever (j1, m3) have two positions, which indicate the following functions by means of a mode window (j2, m2):

- Red – Mode lever in firing direction/0°: Adjustment locked
- Green – Mode lever 45°: adjustable with ZC-function: The zero position has a clearly noticeable click. This enables orientation back to the zero position, even when you have no visual contact with the turret.

1.5.1 Impact point correction

If the turrets of your riflescope have a locking function, please unlock them before adjustment. In case of a low shot, you can correct the shot deviation by turning clockwise if you have a CW configuration.

Tip: To do this, turn in the direction of greater numbers.

To correct shots too far to the left, use the windage turret. To do this, you must also turn *clockwise*. If your riflescope is equipped with a CCW configuration, the directions of rotation are *counterclockwise*.

1.5.2 Zeroing elevation & windage adjustment

For zeroing, please use the two visible screws that are not sealed with a plug. These can be loosened with the included 2 mm Allen key. One turn of the Allen

key is sufficient for this. The elevation & windage adjustment with locking function must first be locked ("Locked") in order to expose the necessary screws. Loosen the two matching screws by one turn.

Then loosen the locking function and turn the respective adjustment turret to the desired position (e.g. "0"). To fix your personal setting, tighten the two screws that you loosened at the beginning.

Please note

On turrets with a locking function, the clicks can still be heard and felt during zeroing. Provided that the screws are loosened. This has no influence on the position of the reticle.

RETICLES / ACCESSORIES

2. Reticles

You can find the coverage dimensions / subtensions of the reticles in the reticle data sheets, which are available on the Schmidt & Bender website.

If the reticle is in the first focal plane, the subtensions are maintained over all magnifications. If the reticle is in the second focal plane, the subtensions change with the magnification.

For more information on estimating target distance and size, please visit our website at www.schmidt-bender.de/en/downloads

3. Accessories

The objective lens and eyepiece are threaded to ensure the quick and reliable mounting of accessories.

Exception: 3-12x50 PM II and 12-50x56 have a thread on the objective lens only.

SCOPE MOUNTING / CLEANING

4. Scope mounting

For all riflescopes, Schmidt & Bender guarantees a tightening torque of up to 2.8 Nm on the tube. The recommendations of the riflescope mounting manufacturer must be strictly observed. To determine the external dimensions of your new riflescope that are required to select the appropriate mounting, please refer to the relevant data sheet on our website.

To fix the riflescope inside the mount, use anti-slip materials, e.g. a layer of a thin latex glove. This is more suitable than adhesive and allows you to make a change at any time.

5. Cleaning

Ideally, you should use a clean and, if necessary, slightly damp cleaning cloth to clean the outer surfaces of your riflescope. To remove coarse dirt or dust particles from the lens surfaces, please use a dry (lens) brush. Depending on the degree of soiling, it may be advisable to rinse with water. For the quick cleaning of the lens surfaces, you can use the included Schmidt & Bender microfiber cloth or cleaning kit (available as an option). Avoid prolonged dry rubbing on the lens surfaces. As this may damage the optical coating.

You can also find more information about proper cleaning on our website at www.schmidt-bender.de/en



TABLE DES MATIERES

AVANT-PROPOS	30	1.5.2 Remise à zéro du réglage de la hauteur et du réglage latéral	37
MENTIONS LEGALES.	31	VISEE / ACCESSOIRES	38
Déclaration de conformité	31	2. Visée	38
Mise au rebut des appareils électriques et électroniques WEEE / ElektroG / BattG	31	3. Accessoires	38
AVERTISSEMENTS ET CONSIGNES DE SECURITE	33	MONTAGE DE LA LUNETTE DE VISEE / NETTOYAGE	39
ELEMENTS DE REGLAGE.	34	4. Montage de la lunette de visée	39
1.1 Réglage du grossissement.	34	5. Nettoyage	39
1.2 Réglage de la dioptrie	34		
1.3 Réglage de l'éclairage	34		
1.3.1 Changement de batterie.	35		
1.4 Réglage de la parallaxe	35		
1.5 Réglage de la visée	35		
1.5.1 Correction du point de rencontre	37		

FR

AVANT-PROPOS

Merci d'avoir opté pour une lunette de visée de SCHMIDT & BENDER !

Avant utilisation, veuillez d'abord lire attentivement ce bref mode d'emploi, qui vous fournira un aperçu des principales fonctionnalités de votre nouvelle lunette de visée. Vous trouverez plus d'informations sur votre produit ainsi que des données techniques pertinentes et la portée de couverture de votre lunette individuelle en ligne sur **www.schmidt-bender.de/fr**

Si vous avez d'autres questions sur votre nouvelle lunette de visée, veuillez contacter votre revendeur SCHMIDT & BENDER, votre armurier ou directement notre service-client :

service@schmidt-bender.de
+49 (0) 6409 8115-20

Nous vous souhaitons beaucoup de succès et de plaisir avec votre nouvelle lunette de visée SCHMIDT & BENDER.

Votre équipe SCHMIDT & BENDER

MENTIONS LEGALES

La date de production de votre produit est indiquée sur l'étiquette de l'emballage. Elle est présentée sous la forme *année/semaine/mois*.

Déclaration de conformité

Votre lunette de visée a été vérifiée par un laboratoire indépendant conformément aux dispositions applicables pour garantir la conformité selon CE et UKCA et remplit tous les critères pour porter le label correspondant.



Vous trouverez la déclaration de conformité pour votre produit sur notre site Internet sur :
www.schmidtbender.de/fr/telechargements

Mise au rebut des appareils électriques et électroniques WEEE / ElektroG / BattG



Ce symbole indique que, conformément à la directive WEEE (directive relative aux appareils électriques et électroniques usagés) et conformément aux lois nationales, ce produit ne doit pas être jeté avec les déchets ménagers.

(Applicable pour l'UE ainsi que les autres pays européens avec des systèmes de collecte avec tri des déchets.)

Cette lunette de visée contient des composants électroniques et ne doit pas être jetée avec les déchets normaux. Au lieu de cela, elle doit être confiée aux

points de collecte correspondants mis à disposition par la communauté à des fins de recyclage. Cette procédure est gratuite pour vous. La/les batterie(s) doit/doivent d'abord être retirée(s) et être éliminées de façon conforme par vos soins. Vous pourrez obtenir plus d'informations concernant l'élimination conforme auprès de votre administration locale, de votre entreprise responsable du traitement des déchets ou de l'entreprise auprès de laquelle vous avez acheté cette lunette de visée.

L'élimination conforme de ce produit contribue à la protection de l'environnement et évite les dommages potentiels pour l'environnement, les personnes et les animaux.

AVERTISSEMENTS ET CONSIGNES DE SECURITE



- Avant d'effectuer des travaux sur la lunette de visée, vérifiez et assurez-vous toujours que l'arme est déchargée.
- La lunette de visée doit être montée conformément à l'écartement des yeux prescrit afin d'éviter des blessures aux sourcils par l'oculaire. (Vous trouverez les dimensions en ligne sur notre portail de téléchargement/données techniques.)
- Seul le type de batterie spécifié dans ce manuel doit être utilisé. L'utilisation irrégulière de cette batterie et l'utilisation de types de batterie non prévus peuvent provoquer une explosion dans certaines circonstances !
- Ne jetez jamais la batterie au feu, ne la chauffez pas, ne la chargez pas, de la désassemblez pas ou ne la brisez pas. Vous ne devez pas non plus la placer dans un micro-ondes ou un réservoir haute pression - il y a un risque d'incendie ou d'explosion !
- Conservez les batteries hors de portée des enfants. Ne laissez pas les batteries à portée de main, car elles pourraient être ingérées par des enfants ou des animaux domestiques.
- Ne laissez pas tomber la lunette de visée de manière accidentelle et protégez-la contre les chocs provoqués par l'arme (recul).
- Les démontages sur la lunette de visée ont un impact sur la garantie.
- Les réparations doivent uniquement être effectuées par notre service technique.
- N'exercez pas une force excessive lors du réglage de la hauteur et des côtés.

ELEMENTS DE REGLAGE

1.1 Réglage du grossissement

Le grossissement est réglé en tournant la bague de grossissement **1**.

Lunette de vise avec « mode CC »

En mode CC, la lunette de visée comporte un grossissement 1x, en outre il n'y a pas de parallaxe à courte distance.

La zone entre « CC » et « 1.1 » ne peut pas être utilisée pour viser. Pour une meilleure maniabilité, un léger « clic » est sensible avec un grossissement 1,1x.

1.2 Réglage de la dioptrie

En tournant le réglage de la dioptrie **2**, la visée est affûtée. Pour cela, il faut choisir un fond neutre ainsi qu'un grand grossissement.

1.3 Réglage de l'éclairage

En tournant le réglage de l'éclairage **3**, l'éclairage de la visée est activé et l'intensité doit être adaptée aux conditions de luminosité respectives **3a**.

Lunettes de visée « DUAL » :

En tournant le réglage de l'éclairage **3** de « 0 » vers « 6 » dans le sens inverse des aiguilles d'une montre, la luminosité de la visée est réglée sur le premier niveau d'image. Pour régler le point lumineux sur le 2e niveau d'image, la rotation doit être effectuée de « 0 » vers « 6 » dans le sens des aiguilles d'une montre **3b**.

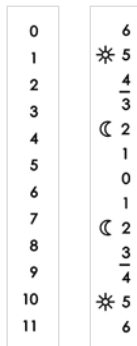

3a

3b

Remarque

6 heures après le dernier réglage, l'éclairage se désactive automatiquement. L'éclairage de visée clignotant indique un faible niveau de la batterie.

1.3.1 Changement de batterie

Pour changer la batterie, le couvercle de la batterie doit être dévissé et la batterie doit être retirée. La nouvelle batterie (pile bouton CR2032/3V) est insérée dans le compartiment de batterie avec le « + » vers le haut. Le changement doit être effectué dans un environnement sec et propre.

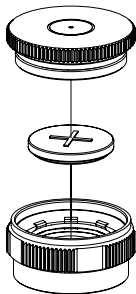

1.4 Réglage de la parallaxe

Afin de rendre une cible à une distance inconnue nette, le réglage de la parallaxe ④ est tourné jusqu'à obtenir une image nette. Les chiffres gravés servent de valeurs de référence pour la distance.

1.5 Réglage de la visée

Votre lunette de visée dispose d'un réglage de la visée ④ en hauteur (hauteur-profondeur) et sur le côté (gauche-droite) avec différentes fonctions, différents sens de rotation et différentes valeurs de réglage. La configuration exacte du tour de votre lunette de visée est disponible sur l'étiquette de l'emballage du produit (carton).

Pour une meilleure vue d'ensemble de votre réglage de visée, vous pouvez rabattre les deux derniers côtés de ce mode d'emploi.

Option Doubleturn (DT)

L'indicateur de rotation jaune (e1, f1, m1) indique lorsque le tour se trouve dans la deuxième rotation. Dans la deuxième rotation, la gravure jaune sur le tour est alors utilisé. Le deuxième rotation l'indicateur de rotation «g» est indiqué visuellement et haptiquement par un anneau sorti (g1).

Option Multiturn (MT)

L'indicateur de rotation numérique (c1, d1) indique dans quelle rotation le tour se trouve. Dans la première rotation, la gravure inférieure sur le tour est utilisée. Avec l'augmentation des rotations, les gravures supérieures respectives sont utilisées.

Option « levier » (curseur) @ ST II, DT II+ ; MT II et ST II-B

Les tours de réglage hausse avec levier (b1, d2) comportent trois positions, qui affichent les fonctions suivantes via un regard (b2, d3, j2, m2) :

- Rouge – levier en direction de la trame /0° : réglage arrêté
- Vert – levier 45° : réglable avec MTC
- Noir – levier 90° : réglable sans fonction MTC : Un clic sur dix est clairement sensible. Cela permet un réglage et une orientation rapides, y compris en l'absence de contact visuel avec le tour.

Les tours de réglage dérive avec levier (j1, m3) comportent deux positions, qui affichent les fonctions suivantes via un mode (j2, m2) :

- Rouge – levier en direction de la trame /0° : réglage arrêté
- Vert – levier 45° : réglable avec fonction ZC : La po-

sition zéro présente un clic clairement perceptible. Cela permet de revenir à la position zéro, même si vous n'avez pas de contact visuel avec la tourelle.

visée est équipée d'une configuration CCW, les sens de rotation sont alors dans le sens inverse des aiguilles d'une montre.

1.5.1 Correction du point de rencontre

Dans la mesure où les tours de réglage de votre lunette de visée comportent un mécanisme de blocage, veuillez le déverrouiller avant le réglage. En cas de coup profond, vous pouvez corriger l'écart de coup en tournant dans le sens des aiguilles d'une montre avec une configuration CW.

Conseil : tournez pour cela dans la direction des chiffres croissants.

Vous pouvez corriger les coups trop à gauche avec le tour latéral. Tournez pour cela également dans le sens des aiguilles d'une montre. Si votre lunette de

1.5.2 Remise à zéro du réglage de la hauteur et du réglage latéral

Pour la remise à zéro, veuillez utiliser les deux vis visibles, qui ne sont pas scellées avec un bouchon. Elles peuvent être desserrées avec la clé à six pans de 2 mm fournie. Une rotation avec la clé suffit déjà pour cela. Le réglage de la hauteur et le réglage latéral avec arrêt doivent d'abord être arrêtés (« verrouillés ») pour libérer les vis nécessaires. Dévissez les deux vis correspondantes également avec une rotation. Ensuite desserrez l'arrêt et tournez le tour de réglage respectif dans la position souhaitée (par ex. « 0 »). Pour fixer votre réglage personnel, resserrez respectivement les deux vis desserrées au début.

VISEE / ACCESSOIRES

Remarque

Pour les tours avec fonction d'arrêt, pendant la remise à zéro, les clics sont à nouveau audibles et sensibles. Cela n'a pas d'influence sur la position de la visée, dès lors que les vis sont desserrées.

2. Visée

Les dimensions de couverture/la portée de couverture de la visée sont indiquées dans les fiches de données de la visée, qui sont disponibles sur la page d'accueil Schmidt & Bender.

Si la visée se trouve dans le premier plan focal, les dimensions de couverture changent avec le grossissement.

Pour plus d'informations sur l'estimation de la distance et de la taille des cibles, consultez notre site web à l'adresse suivante

www.schmidt-bender.de/fr/downloads

3. Accessoires

L'objectif et l'oculaire sont équipés d'un filetage afin de garantir un montage rapide et fiable des accessoires.

Exception : les modèles 3-12x50 PM II et 12-50x56 n'ont un filetage que sur l'objectif.

MONTAGE DE LA LUNETTE DE VISEE / NETTOYAGE

4. Montage de la lunette de visée

Schmidt & Bender garantit pour toutes les lunettes de visée un couple de serrage allant jusqu'à 2,8 Nm sur le corps du tube. Les recommandations du fabricant du montage de la lunette de visée doivent impérativement être respectées. Les dimensions extérieures requises pour le choix du bon montage de votre nouvelle lunette de visée sont disponibles dans la fiche de données respective sur notre site Internet. Pour fixer la lunette de visée pendant le montage, utilisez des matériaux antidérapants, comme par exemple une couche d'un gant en latex fin. Ce matériaux convient mieux qu'un adhésif et vous pouvez ainsi procéder au remplacement à tout moment.

5. Nettoyage

Pour nettoyer les surfaces extérieures de votre lunette de visée, utilisez de préférence un chiffon de nettoyage propre et légèrement humide. Afin d'éliminer les particules de salissures ou de poussière grossières sur les surfaces des lentilles, veuillez utiliser un pinceau (optique) sec. En fonction du taux d'encrassement, un rinçage à l'eau peut être pertinent. Pour le nettoyage rapide des surfaces des lentilles, vous pouvez utiliser le chiffon microfibras Schmidt & Bender fourni ou le kit de nettoyage (disponible en option). Evitez de frotter longtemps et à sec sur les surfaces des lentilles, car cela peut endommager le revêtement optique.

Vous trouverez plus d'informations sur le nettoyage appropriée sur notre site Internet sur www.schmidt-bender.de/fr



INDICE

PREMESSA	42	1.5.2 Azzeramento del campo interno di regolazione alzo e del campo interno di regolazione deriva	49
AVVERTENZE LEGALI	43	RETICOLO / ACCESSORI	50
Dichiarazione di conformità	43	2. Reticolo	50
Smaltimento di apparecchi elettrici ed elettronici RAEE / ElektroG / BattG	43	3. Accessori.	50
AVVISI E AVVERTENZE DI SICUREZZA	45	MONTAGGIO DEL CANNOCCHIALE / PULIZIA	51
ELEMENTI DI REGOLAZIONE	46	4. Montaggio del cannocchiale.	51
1.1 Regolazione dell'ingrandimento.	46	5. Pulizia	51
1.2 Regolazione diottrica	46		
1.3 Regolazione dell'illuminazione	46		
1.3.1 Sostituzione della batteria.	47		
1.4 Regolazione della parallasse	47		
1.5 Regolazione del reticolo	47		
1.5.1 Correzione del punto di incontro.	49		

PREMESSA

Grazie per aver scelto un cannocchiale SCHMIDT & BENDER!

Si prega di leggere attentamente questo breve manuale d'uso prima dell'utilizzo, poiché fornisce una panoramica delle funzioni essenziali del suo nuovo cannocchiale. Ulteriori informazioni sul suo prodotto e i dati tecnici rilevanti, nonché sulla portata del suo reticolo personalizzato sono disponibili online all'indirizzo **www.schmidt-bender.de/it**

In caso di ulteriori domande sul suo nuovo cannocchiale, la preghiamo di contattare il suo rivenditore SCHMIDT & BENDER, il suo armiere oppure direttamente il nostro servizio clienti:

service@schmidt-bender.de
+49 (0) 6409 8115-20

Le auguriamo tanti momenti di divertimento e successo con il suo nuovo cannocchiale SCHMIDT & BENDER.

Il suo team SCHMIDT & BENDER

AVVERTENZE LEGALI

La data di produzione del suo prodotto è riportata sull'etichetta sulla confezione. La dicitura è: *anno/ settimana di calendario/mese*.

Dichiarazione di conformità

Il suo cannocchiale è stato testato, secondo le normative vigenti, al fine di ottenere la conformità CE e UKCA, da un laboratorio indipendente, risultando conforme a tutti i requisiti per essere dotato della relativa marcatura.



La dichiarazione di conformità del suo prodotto è disponibile sul nostro sito web, all'indirizzo:

www.schmidtbender.de/it/downloads-it

Smaltimento di apparecchi elettrici ed elettronici RAEE / ElektroG / BattG



Questo simbolo indica che questo prodotto, ai sensi della direttiva RAEE (Direttiva sui rifiuti di apparecchiature elettriche ed elettroniche) e delle leggi nazionali, non deve essere smaltito tra i rifiuti domestici.

(Si applica all'UE e ad altri paesi europei con sistemi di raccolta differenziata.)

Questo cannocchiale contiene componenti elettronici e pertanto non deve essere smaltito tra i normali rifiuti domestici. Al contrario, per essere riciclato, deve

essere condotto agli appositi centri di raccolta messi a disposizione dai comuni. Tale tipo di smaltimento è gratuito per l'utilizzatore. La/e batteria/e deve/devono essere rimossa/e in anticipo e smaltita/e correttamente. Per ulteriori informazioni sul corretto smaltimento, contattare l'amministrazione locale, l'azienda di smaltimento o il negozio in cui ha acquistato questo cannocchiale.

Un corretto smaltimento di questo prodotto serve a tutelare l'ambiente e previene possibili danni all'ambiente stesso, alle persone e agli animali.

AVVISI E AVVERTENZE DI SICUREZZA



- Prima di utilizzare il cannocchiale, controllare sempre che l'arma sia scarica, accertandosene secondo le normali misure di sicurezza nel maneggio delle armi.
- Il cannocchiale deve essere montato secondo la distanza interpupillare specificata, per evitare lesioni al sopracciglio, per via dell'oculare. (Le dimensioni sono disponibili online sul nostro portale download/dati tecnici.)
- È possibile utilizzare solamente il tipo di batteria riportato in questo manuale. L'uso improprio di questa batteria e l'uso di tipi di batteria non previsti può causare un'esplosione!
- Non gettare mai la batteria nel fuoco, riscaldarla, caricarla, smontarla o romperla. La batteria non va nemmeno collocata all'interno di un microonde oppure di un contenitore ad alta pressione: sussiste rischio di incendio o esplosione!
- Tenere le batterie fuori dalla portata dei bambini. Non lasciare le batterie in giro, in quanto potrebbero essere ingerite da bambini o animali domestici.
- Non far cadere involontariamente il cannocchiale e proteggerlo da urti non causati dall'arma (contraccolpo).
- Lo smontaggio del cannocchiale influisce sulla garanzia e sulla prestazione di garanzia.
- Le riparazioni devono essere eseguite esclusivamente dal nostro servizio di assistenza.
- Non ruotare il campo interno di regolazione alzo e il campo interno di regolazione deriva con forza eccessiva.

ELEMENTI DI REGOLAZIONE

1.1 Regolazione dell'ingrandimento

Ruotando l'anello di ingrandimento **1**, viene impostato l'ingrandimento del cannocchiale.

Cannocchiali con "Modalità CC"

In modalità CC, il cannocchiale ha un ingrandimento 1x, inoltre è privo di parallasse a distanza ravvicinata.

L'intervallo tra "CC" e "1.1" non può essere utilizzato per mirare. Per una migliore maneggevolezza, con l'ingrandimento 1.1x si percepisce un leggero "clic".

1.2 Regolazione diottrica

Ruotando la regolazione diottrica **1**, il reticolo viene messo a fuoco. A tal proposito, dovrebbe essere scelto uno sfondo neutro, così come un ingrandimento sufficientemente ampio.

1.3 Regolazione dell'illuminazione

Ruotando la regolazione dell'illuminazione **3**, l'illuminazione del reticolo può essere accesa ed è possibile modificarne l'intensità secondo le condizioni luminose del momento **3a**.

Cannocchiali "DUAL":

Ruotando la regolazione dell'illuminazione **3** da "0" in senso antiorario, in direzione "6", si regola la luminosità del reticolo nel primo piano focale. Per impostare il punto luminoso nel 2° piano focale, si ruota da "0" in senso orario, in direzione "6" **3b**.

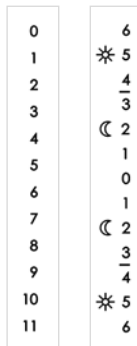

3a

3b

Nota

6 ore dopo l'ultima regolazione, l'illuminazione si spegne automaticamente. L'illuminazione lampeggiante del reticolo indica una batteria quasi scarica.

1.3.1 Sostituzione della batteria

Per sostituire la batteria, è necessario svitare il coperchio della batteria e rimuoverla. La nuova batteria (batteria a bottone CR2032/3V) viene inserita nel vano batterie con il "+" rivolto verso l'alto. Tale azione va eseguita in un ambiente asciutto e pulito.

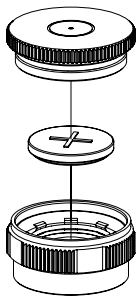

1.4 Regolazione della parallasse

Per mettere a fuoco un bersaglio a distanza sconosciuta, la regolazione della parallasse ④ viene ruotata fino a ottenere un'immagine nitida. I numeri incisi servono come valori di riferimento per la distanza.

1.5 Regolazione del reticolo

Il suo cannocchiale dispone di una regolazione del reticolo ④ in altezza detto alzo (alta-bassa) e laterale detto deriva (sinistra-destra) con diverse funzioni, direzioni di rotazione e valori di regolazione. La configurazione esatta della torretta del suo cannocchiale è riportata sull'etichetta della confezione del prodotto (scatola).

Per una migliore assegnazione della regolazione del reticolo, si prega di consultare le ultime due pagine di queste istruzioni.

Opzione Doubleturn (DT)

L'indicatore di rotazione giallo (e1, f1, m1) indica quando la torretta è alla seconda rotazione. Nella seconda rotazione, viene poi utilizzata l'incisione gialla sulla torretta. Il secondo giro sulla l'indicatore die rotazione "g" è indicato visivamente e tattilmente da un anello esteso (g1).

Opzione Multiturn (MT)

L'indicatore di rotazione numerico (c1, d1) indica a quale rotazione si trova la torretta. Nella prima rotazione, viene utilizzata l'incisione gialla sulla torretta, quella più in basso in assoluto. Man mano che le rotazioni aumentano, vengono utilizzate le incisioni corrispondenti ad altezze maggiori.

Opzione "Lever" (cursore) @ ST II, DT II+; MT II e ST II-B

Le torrette di regolazione alzo con leva (b1, d2) hanno tre posizioni che, con una finestra (b2, d3, j2, m2) mostrano le seguenti funzioni:

- Rosso – Lever in direzione di tiro/0°: Regolazione bloccata
- Verde – Lever 45°: regolabile con MTC
- Nero – Lever 90°: regolabile senza funzione MTC: un clic su dieci è più chiaramente percettibile. Ciò consente una regolazione e un orientamento rapidi, anche in assenza di contatto visivo con la torretta.

Le torrette di regolazione della deriva con leva (j1, m3) hanno due posizioni, che visualizzano le seguenti funzioni tramite una modalità (j2, m2):

- Rosso – lever in direzione di tiro/0°: Regolazione bloccata

- Verde – Leva a 45°: regolabile con funzione-ZC: la posizione di zero ha un clic chiaramente percepibile. Ciò consente di tornare alla posizione zero anche se non si ha contatto visivo con la torretta.

1.5.1 Correzione del punto di incontro

Se le torrette di regolazione del cannocchiale sono dotate di un meccanismo di bloccaggio, sbloccarle prima della regolazione. In caso di colpo basso, è possibile utilizzare una configurazione CW per correggere la deviazione del colpo, ruotandola in senso orario.

Suggerimento: A questo scopo, ruotare in direzione dei numeri crescenti.

Colpi troppo a sinistra si correggono con la torretta deriva. A tal proposito, ruotare anche stavolta *in senso orario*. Se il suo cannocchiale è dotato di

una configurazione CCW, i sensi di rotazione sono *antiorari*.

1.5.2 Azzeramento del campo interno di regolazione alzo e del campo interno di regolazione deriva

Per azzerarli, utilizzare le due viti visibili che non sono sigillate con un tappo. Queste possono essere allentate con la chiave esagonale da 2 mm in dotazione. Per farlo, basta un solo giro di chiave. Il campo interno di regolazione alzo e il campo interno di regolazione deriva con blocco vanno innanzitutto bloccati ("Locked") prima di allentare le viti necessarie. Svitare anche le due viti corrispondenti, facendo un solo giro.

Quindi, allentare il blocco e ruotare la rispettiva torretta di regolazione nella posizione desiderata (ad

RETICOLO / ACCESSORI

es. "0"). Per fissare l'impostazione personale, serrare nuovamente le due viti allentate all'inizio.

Nota

In caso di torrette con funzione di blocco, durante l'azzeramento si sentiranno e percepiranno i clic. Ciò non influisce sulla posizione del reticolo, a condizione che le viti siano allentate.

2. Reticolo

Le conoscenze della portata dei reticoli, è possibile consultare le corrispondenti schede dati, sono disponibili sulla home page di Schmidt & Bender.

Se il reticolo si trova nel primo piano focale, le dimensioni della portata rimangono al di sopra di tutti gli ingrandimenti. Se il reticolo si trova nel secondo piano focale, le dimensioni della portata cambiano con l'ingrandimento.

Per ulteriori informazioni sulla stima della distanza e delle dimensioni del bersaglio, visitate il nostro sito web all'indirizzo

www.schmidt-bender.de/it/downloads

3. Accessori

L'obiettivo e l'oculare sono dotati di una filettatura per garantire un montaggio rapido e affidabile degli accessori.

Eccezione: 3-12x50 PM II e 12-50x56 hanno una filettatura solo sull'obiettivo.

MONTAGGIO DEL CANNOCCHIALE / PULIZIA

4. Montaggio del cannocchiale

Schmidt & Bender garantisce per tutti i cannocchiali una coppia di serraggio fino a 2,8 Nm sul corpo. Vanno assolutamente rispettate le raccomandazioni del produttore del cannocchiale. Le dimensioni esterne del suo nuovo cannocchiale, necessarie per la scelta del montaggio adatto, sono disponibili nella corrispondente scheda tecnica sul nostro sito web.

Per fissare il cannocchiale durante il montaggio, utilizzare materiali antiscivolo, ad esempio uno strato di un guanto di lattice sottile. È più adatto della colla e quindi potete sostituirlo in qualsiasi momento.

5. Pulizia

Per pulire le superfici esterne del cannocchiale, utilizzare idealmente un panno di pulizia pulito ed eventualmente leggermente umido. Per rimuovere lo sporco grossolano o le particelle di polvere sulle superfici delle lenti, utilizzare un pennello asciutto (adatto allo scopo). A seconda dell'intensità dello sporco, può essere utile risciacquare con acqua. Per una rapida pulizia delle superfici delle lenti, è possibile utilizzare il panno in microfibra Schmidt & Bender in dotazione o il kit di pulizia (disponibile su richiesta). Evitare uno sfregamento prolungato e in condizioni di asciutto sulle superfici delle lenti, in quanto ciò potrebbe danneggiare il rivestimento ottico.

Ulteriori informazioni sulla corretta pulizia sono disponibili anche sul nostro sito web all'indirizzo www.schmidt-bender.de/it



CONTENIDO

PRÓLOGO	54	MIRILLA / ACCESORIOS	62
AVISO LEGAL	55	2. Mira	62
Declaración de conformidad	55	3. Accesorios	62
Eliminación de aparatos eléctricos y electrónicos según la RAEE / Elektro / BattG.	55	MONTAJE DEL VISOR Y LIMPIEZA	63
ADVERTENCIAS E INSTRUCCIONES DE SEGURIDAD	57	4. Montaje del visor	63
ELEMENTOS DE AJUSTE	58	5. Limpieza	63
1.1 Ajuste de aumentos	58		
1.2 Ajuste dióptrico	58		
1.3 Ajuste de iluminación	58		
1.3.1 Cambio de batería	59		
1.4 Ajuste de paralaje	59		
1.5 Ajuste de la mira.	59		
1.5.1 Corrección del punto de encuentro61		
1.5.2 Puesta a cero del ajuste de altura y lateral61		

ES

PRÓLOGO

Gracias por haber elegido un visor de SCHMIDT & BENDER.

Antes de utilizarlo, lea atentamente estas breves instrucciones de uso, donde podrá conocer las funciones esenciales de su nuevo visor. Podrá encontrar más información sobre su producto, así como los datos técnicos pertinentes y las dimensiones de cobertura de su retícula individual en

www.schmidt-bender.de/en

Si tiene alguna otra pregunta sobre su nuevo visor, póngase en contacto con su distribuidor SCHMIDT & BENDER, con su armero o directamente con nuestro servicio de atención al cliente:

service@schmidt-bender.de
+49 (0) 6409 8115-20

Esperamos que disfrute de muchos éxitos con su nuevo visor SCHMIDT & BENDER.

El equipo de SCHMIDT & BENDER

AVISO LEGAL

La fecha de producción de su producto se encuentra en la etiqueta del envase. La notación es *año/semana/mes*.

Declaración de conformidad

El visor ha sido testado por un laboratorio independiente de acuerdo con la normativa aplicable respecto a la obtención de la certificación CE y UKCA y cumple con todas las especificaciones necesarias con el fin de portar los sellos correspondientes.



La declaración de conformidad del producto está disponible en nuestro sitio web:

www.schmidtbender.de/en/downloads

Eliminación de aparatos eléctricos y electrónicos según la RAEE / ElektroG / BattG



Este símbolo indica que este producto no debe eliminarse con otros residuos domésticos de acuerdo con la Directiva RAEE (Directiva sobre residuos de aparatos eléctricos y electrónicos) y las normativas nacionales.

(Se aplica tanto a la UE como a otros países europeos con sistemas de recogida selectiva).

Este visor contiene componentes electrónicos, por lo que no debe eliminarse con la basura doméstica ordinaria. En su lugar, debe depositarse para su reciclado

en los puntos de recogida adecuados proporcionados por los organismos municipales. Este servicio es gratuito. La(s) batería(s) debe(n) ser retirada(s) previamente y eliminada(s) de acuerdo con la normativa correspondiente. Para más información sobre la eliminación adecuada, póngase en contacto con su autoridad local, su empresa de eliminación de residuos o la tienda donde compró este visor.

La eliminación adecuada de este producto ayudará a proteger el medio ambiente y a evitar posibles daños al entorno, a las personas y a los animales.

ADVERTENCIAS E INSTRUCCIONES DE SEGURIDAD



- Antes de trabajar con el visor, compruebe y asegúrese siempre de que el arma está descargada.
- El visor debe montarse de acuerdo con la distancia ocular especificada para evitar lesiones del ocular en la ceja. (Puede encontrar las dimensiones en línea en nuestro portal de descargas/datos técnicos).
- Sólo se debe utilizar el tipo de batería que aparece en las instrucciones. El uso de esta batería de forma inadecuada y el uso de baterías no previstas puede provocar una explosión en determinadas circunstancias.
- Nunca arroje la batería al fuego, ni la caliente, ni la cargue, ni la desmonte, ni la abra. Tampoco deben colocarse en un horno microondas o en un recipiente de alta presión, ya que existe riesgo de incendio o explosión.
- Mantenga las baterías fuera del alcance de los niños. No deje las baterías expuestas, ya que podrían ser ingeridas por niños o animales domésticos.
- No deje caer el visor involuntariamente y protéjalo de cualquier impacto no causado por el arma (retroceso).
- El desmontaje del visor conlleva la pérdida de la garantía.
- Las reparaciones solo deben ser realizadas por nuestro servicio técnico.
- No se debe girar con fuerza excesiva los ajustes de altura y laterales.

ELEMENTOS DE AJUSTE

1.1 Ajuste de aumentos

Al girar el anillo de aumentos **1** se ajusta el aumento del visor.

Visor con "modo CC"

En el modo CC, el visor tiene un aumento de 1x y no tiene paralaje a corta distancia.

El rango entre "CC" y "1.1" no se puede utilizar para apuntar. Para un mejor manejo, se puede sentir un ligero "clic" con un aumento de 1,1x.

1.2 Ajuste dióptrico

La mira se enfoca girando el ajuste dióptrico **1**. Para ello, debe elegirse un fondo neutro y un gran aumento.

1.3 Ajuste de iluminación

Girando el ajuste de la iluminación **3**, se puede encender la iluminación de la mira y ajustar la intensidad según las condiciones de iluminación **3a**.

Visores "DUAL":

Girando el ajuste de la iluminación **3** desde "0" en el sentido contrario a las agujas del reloj en dirección a "6", se regula el brillo de la mira en el primer plano de la imagen. Para ajustar el punto iluminado en el segundo plano de la imagen, gire "0" en el sentido de las agujas del reloj en dirección a "6" **3b**.

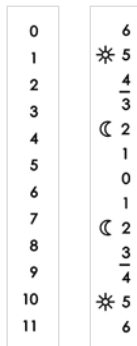

3a

3b

Nota

6 horas después del último ajuste, la iluminación se apaga automáticamente. La batería baja se indica mediante la iluminación intermitente de la mira.

1.3.1 Cambio de batería

Para cambiar la batería, destornille la tapa de la batería y retire la batería. La nueva batería (pila de botón CR2032/3V) se introduce en el compartimento de la batería con el “+” hacia arriba. Debe hacerse en un espacio seco y limpio.

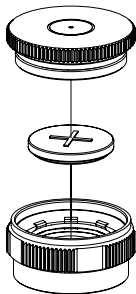

1.4 Ajuste de paralaje

Para enfocar un objetivo a una distancia desconocida, se gira el ajuste de paralaje **4** hasta obtener una imagen nítida. Los números grabados sirven como valores orientativos para la distancia.

1.5 Ajuste de la mira

Su visor tiene un ajuste de retícula **5** en altura (alto-bajo) y lateral (izquierda-derecha) con diferentes funciones, sentidos de rotación y valores de ajuste. La configuración exacta de la torreta de su visor se encuentra en la etiqueta del envase del producto (caja).

Para más información sobre el ajuste de su mira, puede desplegar las dos últimas páginas de estas instrucciones.

Opción Doubleturn (DT)

El indicador amarillo de turno (e1, f1, m1) muestra cuando la torreta está en el segundo turno. El grabado amarillo de la torreta se utiliza en el segundo turno. El segundo turno en la indicador de turno "g" se indica visual y hápticamente mediante un anillo extendido (g1).

Opción Multiturn (MT)

El indicador numérico de turno (c1, d1) muestra en qué turno se encuentra la torreta. En el primer turno, se utiliza el grabado más bajo de la torreta. Con los turnos ascendentes, se utilizan los grabados superiores correspondientes.

Opción "Lever" (palanca) @ ST II, DT II+; MT II y ST II-B

Las torretas de ajuste elevadas con palanca (b1, d2) tienen tres posiciones que, con una ventana (b2, d3, j2, m2) muestran las siguientes funciones:

- Rojo – Palanca en dirección de disparo/0°: ajuste bloqueado
- Verde – Palanca 45°: ajustable con MTC
- Negro – Palanca de 90°: ajustable sin función MTC: Cada diez clics son más perceptibles. Esto permite un rápido ajuste y orientación, incluso cuando no hay contacto visual con la torreta.

Las torretas de ajuste de deriva con palanca (j1, m3) tienen dos posiciones, que muestran las siguientes funciones a través de un modo (j2, m2):

- Rojo – Palanca en dirección de disparo/0°: ajuste bloqueado
- Verde – Palanca 45°: ajustable con función ZC: la posición cero tiene un clic claramente perceptible. Esto le permite volver a la posición cero aunque no tenga contacto visual con la torreta.

1.5.1 Corrección del punto de encuentro

Si las torretas de ajuste de su visor tienen un mecanismo de bloqueo, desbloquéelas antes del ajuste. En caso de un disparo bajo, puede corregir la desviación del disparo con una configuración CW girando en el sentido de las agujas del reloj.

Consejo: Para ello, gire en la dirección de los números ascendentes.

Corrija los disparos que van demasiado a la izquierda con la torreta lateral. Para ello, gire también en *el sentido de las agujas del reloj*. Si su visor está equipado con una configuración CCW, *los sentidos de giro son contrarios a las agujas del reloj*.

1.5.2 Puesta a cero del ajuste de altura y lateral

Para la puesta a cero, utilice los dos tornillos visibles

que no están sellados con un tapón. Basta con un giro de la llave. El ajuste de altura y lateral con bloqueo debe bloquearse primero (“Locked”) para exponer los tornillos necesarios. Afloje también los dos tornillos correspondientes con un giro. A continuación, afloje el bloqueo y gire la correspondiente torreta de ajuste hasta la posición deseada (por ejemplo, “0”). Para establecer un ajuste personal, apriete los dos tornillos que se aflojaron al principio.

Nota

En las torretas con función de bloqueo, los clics se pueden seguir oyendo y sintiendo durante la puesta a cero. Esto no afecta a la posición de la mira, siempre que se aflojen los tornillos.

MIRILLA / ACCESORIOS

2. Mira

Las dimensiones de la cubierta de la mira pueden tomarse de las hojas de datos de la mira, que están disponibles en el sitio web de SCHMIDT & BENDER.

Si la mira se encuentra en el primer plano de la imagen, las dimensiones de la cobertura permanecen inalteradas en todos los aumentos. Si la mira está en el segundo plano de la imagen, las dimensiones de la cobertura cambian con el aumento.

Para obtener más información sobre la estimación de la distancia y el tamaño del objetivo, visite nuestro sitio web

www.schmidt-bender.de/en/downloads

3. Accesorios

El objetivo y el ocular están roscados para garantizar un montaje rápido y seguro de los accesorios.

Excepción: 3-12x50 PM II y 12-50x56 tienen una rosca solo en el objetivo.

MONTAJE DEL VISOR Y LIMPIEZA

4. Montaje del visor

Schmidt & Bender garantiza un par de apriete de hasta 2,8 Nm en el cuerpo del tubo para todos los visores. Deben respetarse las recomendaciones del fabricante del visor. Las dimensiones exteriores de su nuevo visor, necesarias para la selección de la montura adecuada, se encuentran en la hoja de datos correspondiente de nuestro sitio web. Utilice materiales antideslizantes, por ejemplo, una capa de guante de látex fino, para fijar el visor dentro de la montura. Esto es más adecuado que el pegamento y así se puede cambiar en cualquier momento.

5. Limpieza

Lo ideal es utilizar un paño de limpieza limpio y, si es necesario, ligeramente húmedo, para limpiar las superficies exteriores de su visor. Para eliminar la suciedad más gruesa o las partículas de polvo de las superficies del objetivo, utilice un cepillo (óptico) seco. Dependiendo del grado de suciedad, puede ser aconsejable aclarar con agua. Para una limpieza rápida de las superficies del objetivo, puede utilizar el paño de microfibra Schmidt & Bender o el equipo de limpieza suministrado (disponible como opción). Evite el roce prolongado en seco de las superficies de las lentes, ya que puede dañar el revestimiento óptico.

Encontrará más información sobre la limpieza adecuada en nuestro sitio web:
www.schmidt-bender.de/en

SCHMIDT BENDER

Schmidt u. Bender GmbH & Co. KG Optische Geräte

Am Grossacker 42 | 35444 Biebertal | Germany | +49 (0) 6409 8115-0 | info@schmidt-bender.de

www.schmidt-bender.de |    /schmidtandbender